

**evolution**wireless 

**300 Series**



# Sommaire

<b>Consignes de sécurité importantes</b> .....	2
Système .....	2
Récepteur .....	2
Émetteur de poche et émetteur à main .....	3
<b>La série evolution wireless ew 300 G3</b> .....	4
Le système de banque de fréquences .....	4
<b>Vue d'ensemble des produits</b> .....	5
Vue d'ensemble du récepteur EM 300 .....	5
Vue d'ensembles des affichages du récepteur EM 300 .....	6
Vue d'ensemble de l'émetteur de poche SK 300 .....	8
Vue d'ensembles des affichages de l'émetteur de poche SK 300 .....	9
Vue d'ensemble de l'émetteur à main SKM 300 .....	10
Vue d'ensembles des affichages de l'émetteur à main SKM 300 .....	11
<b>Mise en service des appareils</b> .....	12
Récepteur EM 300 .....	12
L'émetteur de poche SK 300 .....	14
L'émetteur à main SKM 300 .....	15
<b>Utilisation des appareils</b> .....	17
Allumer/éteindre les appareils .....	18
Synchroniser un émetteur avec le récepteur .....	21
Désactiver temporairement le verrouillage des touches .....	21
Couper le signal audio ou désactiver le signal radio .....	22
Sélectionner un affichage standard .....	25
<b>Vue d'ensemble des menus de commande</b> .....	25
<b>Nettoyage des appareils</b> .....	29
<b>Caractéristiques techniques</b> .....	32
<b>Déclarations du fabricant</b> .....	36



Pour visualiser la notice d'emploi animée, veuillez visiter notre site web : [www.sennheiser.com](http://www.sennheiser.com) (fiches produits de la série ew 300 G3).



Vous y trouvez également les notices d'emploi détaillées des appareils individuels.

## Consignes de sécurité importantes

### Systeme

- Lisez cette notice d'emploi.
- Conservez cette notice d'emploi et joignez-la toujours aux appareils et au bloc secteur si vous remettez ces derniers à un tiers.
- Respectez tous les avertissements et toutes les instructions figurant dans cette notice.
- Ne nettoyez que les appareils débranchés du secteur. Utilisez un chiffon pour nettoyer les appareils.
- N'utilisez que les appareils supplémentaires/accessoires recommandés par Sennheiser.
- Confiez tous les travaux d'entretien à un personnel qualifié.  
Les travaux d'entretien doivent être effectués lorsque les appareils ou le bloc secteur ont été endommagés, par exemple en cas de la pénétration de liquide ou d'objets dans un appareil ou le bloc secteur, d'une exposition des appareils à la pluie ou à l'humidité, de fonctionnement incorrect ou de chute d'un appareil ou du bloc secteur.
- **AVERTISSEMENT** : N'utilisez pas les appareils et le bloc secteur à proximité d'eau et ne les exposez pas à la pluie ni à l'humidité en raison du risque d'incendie ou d'électrocution.

### Récepteur

- N'utilisez que le bloc secteur fourni.
- Retirez la fiche secteur de la prise de courant
  - pour complètement débrancher l'appareil du secteur
  - en cas d'orage ou
  - en cas de périodes d'inutilisation prolongées.
- Utilisez exclusivement le bloc secteur avec le type de source de courant indiqué dans le chapitre intitulé « Caractéristiques techniques » (voir page 32).
- Veillez à ce que le bloc secteur
  - soit facilement accessible,
  - soit bien branché dans la prise de courant,
  - soit uniquement utilisé dans la plage de température admissible,
  - ne soit ni couvert ni exposé directement au soleil durant des périodes prolongées afin d'éviter l'accumulation de chaleur (voir « Caractéristiques techniques » en page 32).
- Ne bloquez pas les orifices d'aération. Installez l'appareil conformément aux instructions de cette notice.
- N'installez pas l'appareil et le bloc secteur à proximité de sources de chaleur, telles que des radiateurs, registres de chaleur, fours ou autres appareils (y compris les amplificateurs) générant de la chaleur.
- Evitez de surcharger les prises de courant et les rallonges, en raison du risque d'incendie ou d'électrocution.

- **Risque dû à un volume élevé**  
Cet appareil permet de générer des niveaux de pression sonore supérieurs à 85 dB(A). Ce chiffre correspond au niveau sonore maximal légalement autorisé dans certains pays dans le cadre d'une exposition permanente, tout au long de la journée de travail. Il est utilisé comme base d'évaluation par la Médecine du Travail. Une exposition prolongée ou à des niveaux élevés peut endommager l'audition. Dans le cas de niveaux sonores élevés, il est impératif de réduire la durée d'exposition à la source du bruit. Si vous souffrez des symptômes suivants, vous avez certainement été exposé pendant trop longtemps à des niveaux sonores excessifs :
  - Vous êtes sujet à des bourdonnements ou des sifflements d'oreille.
  - Vous avez l'impression (même si c'est provisoire) de ne plus entendre les aigus.

## **Emetteur de poche et émetteur à main**

Ne placez pas les appareils à proximité de sources de chaleur, telles que des radiateurs, registres de chaleur, fours ou autres appareils (y compris les amplificateurs) générant de la chaleur.

### **Utilisation du système conforme aux directives**

L'utilisation des appareils de la série ew 300 G3 conforme aux directives implique:

- que vous ayez lu cette notice et, en particulier, le chapitre intitulé « Consignes de sécurité importantes »,
- que vous n'utilisiez les appareils que dans les conditions décrites dans la présente notice.

Est considérée comme une utilisation non conforme aux directives toute application différente de celle décrite dans la présente notice ou le non-respect des conditions d'utilisation indiquées ici.

## La série evolution wireless ew 300 G3

La série evolution wireless ew 300 G3 se compose d'équipements de transmission haute fréquence sans fil sophistiqués qui se distinguent par leur fiabilité et leur utilisation tout à la fois simple et confortable. Les différents émetteurs et récepteurs permettent de profiter d'une transmission audio sans fil de qualité studio.

### Le système de banque de fréquences

Six plages de fréquences avec respectivement 1680 fréquences sont disponibles pour la transmission dans la bande UHF. Les appareils sont disponibles dans les variantes de plages de fréquences suivantes :

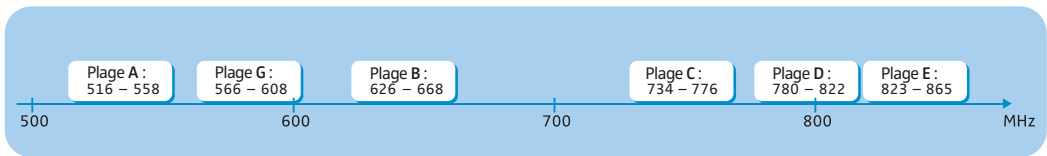

Chaque plage de fréquence (A–E, G) offre 26 banques de fréquences avec respectivement jusqu'à 24 canaux :

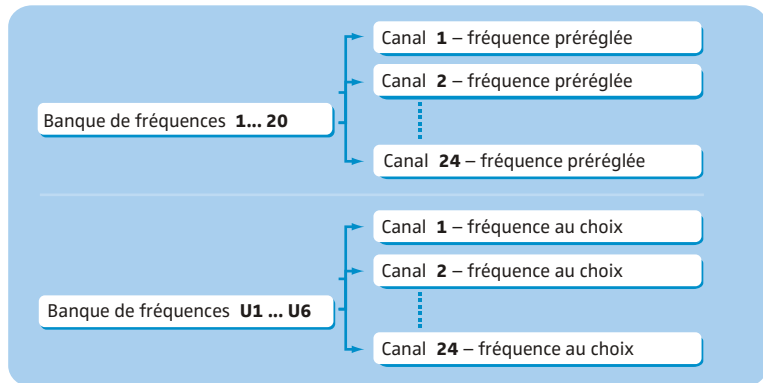

Chacun des canaux dans les banques de fréquences « 1 » à « 20 » est assigné une fréquence fixe et prérégulée (preset) en usine. Les fréquences prérégulées (presets) au sein d'une banque de fréquence sont compatibles entre elles, c.à.d. exemptes d'intermodulation. Ces fréquences ne peuvent pas être modifiées.

Pour une vue d'ensembles des fréquences prérégulées (presets), veuillez vous référer au supplément de fréquences joint. Des versions mises à jour du supplément de fréquences peuvent être téléchargées depuis notre site web : [www.sennheiser.com](http://www.sennheiser.com) (fiches produits de la série ew 300 G3).

La banque de fréquence « U1 » à « U6 » vous permet de régler et mémoriser des fréquences au choix. Il se peut que ces fréquences ne soient pas exemptes d'intermodulation.

## Vue d'ensemble des produits

### Vue d'ensemble du récepteur EM 300

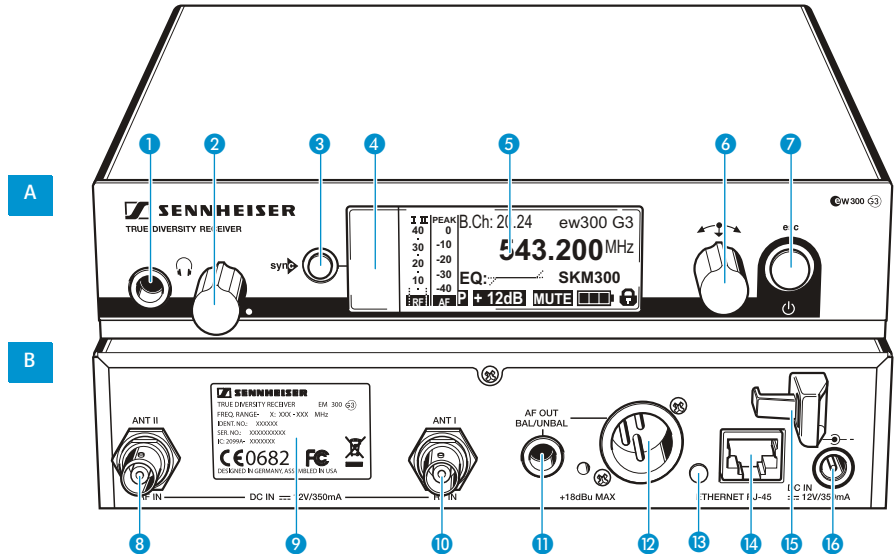

#### A Commandes – face avant

- 1 Sortie casque, prise jack 6,3 mm (🎧)
- 2 Réglage de volume pour casque
- 3 Touche **syn**, rétro-éclairée
- 4 Interface infrarouge
- 5 Ecran dot matrix, rétro-éclairé en orange
- 6 Molette de sélection
- 7 Touche **STANDBY**, avec fonction ESC (abandon) dans le menu de commande

#### B Commandes – face arrière

- 8 Entrée d'antenne II (ANT II) avec entrée de téléalimentation, prise BNC
- 9 Plaque signalétique
- 10 Entrée d'antenne I (ANT I) avec entrée de téléalimentation, prise BNC
- 11 Sortie audio (AF OUT UNBAL), prise jack 6,3 mm, asymétrique
- 12 Sortie audio (AF OUT BAL), prise XLR-3M, symétrique
- 13 Témoin de l'activité réseau, LED jaune
- 14 Prise LAN (ETHERNET RJ-45)
- 15 Clip de fixation pour le câble du bloc secteur
- 16 Prise CC (DC IN) pour raccordement du bloc secteur NT 2-3

## Vue d'ensembles des affichages du récepteur EM 300



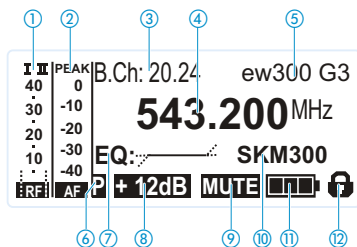

Après la mise en marche, l'écran du récepteur affiche l'affichage standard « Paramètres du récepteur ». Pour d'autres affichages standard, veuillez vous référer à la page 25.

Cet affichage standard affiche les états de fonctionnement du récepteur et les informations les plus importantes sur l'émetteur reçu – pourvu que cette fonction soit prise en charge par l'émetteur.



Affichage	Signification
① Niveau du signal radio « RF » (Radio Frequency)	<p>Affichage Diversity :</p> <p><b>I II</b> Entrée d'antenne I est active</p> <p><b>I II</b> Entrée d'antenne II est active</p> <p>Niveau du signal radio : Intensité du signal radio reçu</p> <p><b>RF</b> Niveau du seuil du squelch</p>
② Niveau audio « AF » (Audio Frequency)	<p>Sensibilité de l'émetteur avec fonction « peak hold ».</p> <p>Si l'affichage « AF » indique la valeur maximale, le niveau d'entrée audio de l'émetteur est trop élevé. Si l'émetteur est saturé fréquemment ou sur une longue période, l'affichage « PEAK » est inversé (fond orange/écriture noire).</p>
③ Banque de fréquence et canal	Banque de fréquences actuelle et numéro de canal actuel
④ Fréquence	Fréquence de réception actuelle
⑤ Nom	Nom sélectionnable du récepteur
⑥ Signal pilote « P »	L'analyse du signal pilote est activée
⑦ Réglage de l'égaliseur	Réglage de l'égaliseur actuel
⑧ Gain de sortie	Gain de sortie actuel
⑨ Fonction « MUTE »	Le récepteur est mis en sourdine Le récepteur ne donne pas de signal audio (voir page 30).
⑩ Type de l'émetteur	Nom de produit de l'émetteur ew G3 lié Le nom de produit n'est affiché que si cette fonction est prise en charge par l'émetteur lié.



Affichage	Signification
⑪ Etat des piles de l'émetteur	<p>Etat de charge :</p> <ul style="list-style-type: none"><li> env. 100 %</li><li> env. 70 %</li><li> env. 30 %</li><li> Le symbole clignote ; l'état de charge est critique</li></ul> <p>En outre, si l'état de charge est critique, « <b>LOW BATT</b> » apparaît sur l'écran.</p>
⑫ Symbole d'activation du verrouillage des touches	Le verrouillage des touches est activé

## Vue d'ensemble de l'émetteur de poche SK 300

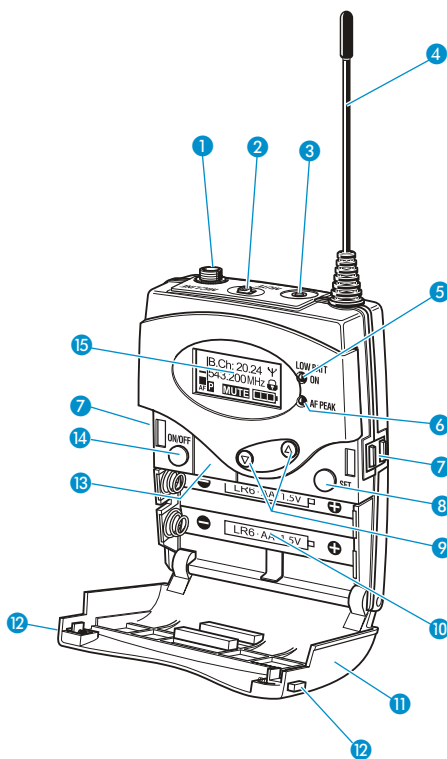





### Commandes

- |   |  |    |   |
|---|--|----|---|
| 1 | Entrée microphone/instruments (MIC/LINE), prise jack 3,5 mm, verrouillable                       | 8  | Touche SET  |
| 2 | Commutateur MUTE   | 9  | Touche à bascule ▲/▼ (UP/DOWN)                                      |
| 3 | Prise pour raccordement du commutateur « mute » externe RMS 1, prise jack 2,5 mm                 | 10 | Compartiment à piles  |
| 4 | Antenne  | 11 | Couvercle du compartiment à piles                                   |
| 5 | Témoin de fonctionnement et d'état des piles, LED rouge (allumée = ON/clignotante = LOW BATTERY) | 12 | Touches de déverrouillage   |
| 6 | Témoin de saturation audio, LED jaune (allumée = AF PEAK)  | 13 | Interface infrarouge  |
| 7 | Contacts de charge   | 14 | Touche ON/OFF, avec fonction ESC (abandon) dans le menu de commande |
|   |  | 15 | Ecran dot matrix, rétro-éclairé en orange                           |

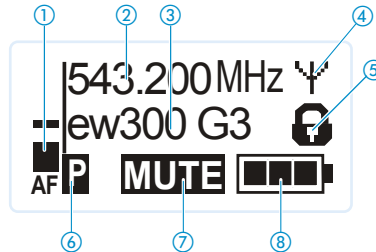
## Vue d'ensembles des affichages de l'émetteur de poche SK 300

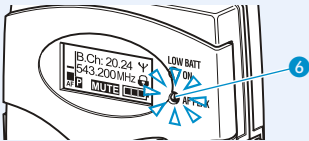
Après la mise en marche, l'écran de l'émetteur de poche affiche l'affichage standard « Fréquence/Nom ». Pour d'autres affichages standard, veuillez vous référer à la page 25. Le rétro-éclairage de l'écran est automatiquement réduit après env. 20 secondes.

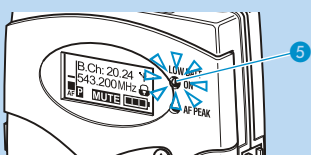

Affichage	Signification
① Niveau audio « AF »	<p>Sensibilité de l'émetteur de poche avec fonction « peak hold »</p> <p>Si le niveau d'entrée audio de l'émetteur est trop élevé l'affichage « AF » indique la valeur maximale et, en outre, la LED jaune AF PEAK ⑥ s'allume :</p> 
② Fréquence	Fréquence d'émission actuelle
③ Nom	Nom sélectionnable de l'émetteur de poche
④ Symbole d'émission	Un signal radio est émis
⑤ Symbole d'activation du verrouillage des touches	Le verrouillage des touches est activé
⑥ « P » (signal pilote)	La transmission du signal pilote est activée
⑦ « MUTE »	L'entrée microphone ou l'entrée ligne est coupée
⑧ Etat des piles	<p>Etat de charge :</p> <ul style="list-style-type: none"> <li> env. 100 %</li> <li> env. 70 %</li> <li> env. 30 %</li> </ul> <p> L'état de charge est critique, la LED rouge LOW BATT ⑤ clignote :</p> 

## Vue d'ensemble de l'émetteur à main SKM 300

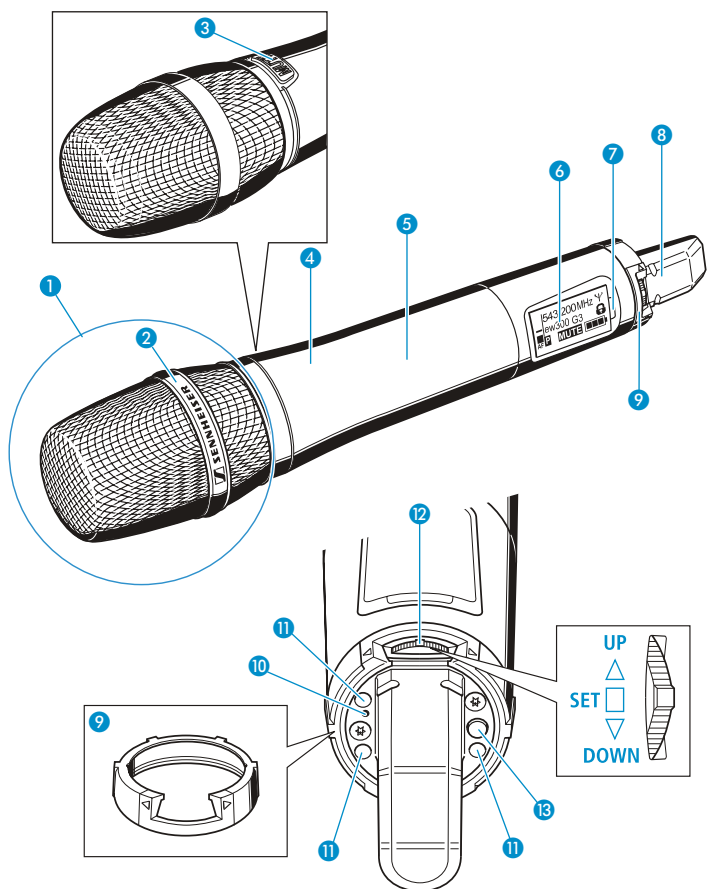





### Commandes

- 1 Tête de microphone (interchangeable)
- 2 Nom et directivité de la tête de micro (invisible ici)
- 3 Touche MIC
- 4 Corps de l'émetteur à main
- 5 Compartiment à piles (invisible de l'extérieur)
- 6 Ecran dot matrix, rétro-éclairé en orange
- 7 Interface infrarouge
- 8 Antenne
- 9 Bague de protection, disponible en différentes couleurs
- 10 Témoin de fonctionnement et d'état des piles, LED rouge (allumée = ON / clignotante = LOW BATTERY)
- 11 Contacts de charge
- 12 Commutateur multifonctions:  
▼ (DOWN), ▲ (UP) et ■ (SET)
- 13 Touche ON/OFF, avec fonction ESC (abandon) dans le menu de commande

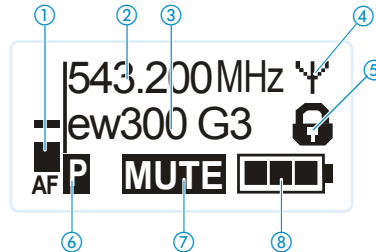
## Vue d'ensembles des affichages de l'émetteur à main SKM 300

Après la mise en marche, l'écran de l'émetteur à main affiche l'affichage standard « **Fréquence/Nom** ». Pour d'autres affichages standard, veuillez vous référer à la page 25. Le rétro-éclairage de l'écran est automatiquement réduit après env. 20 secondes.



Affichage	Signification
① Niveau audio « AF »	Sensibilité de l'émetteur à main avec fonction « peak hold »
② Fréquence	Fréquence d'émission actuelle
③ Nom	Nom sélectionnable de l'émetteur à main
④ Symbole d'émission	Un signal radio est émis
⑤ Symbole d'activation du verrouillage des touches	Le verrouillage des touches est activé
⑥ « P » (signal pilote)	La transmission du signal pilote est activée
⑦ « MUTE »	Le signal audio est coupé
⑧ Etat des piles	<p>Etat de charge :</p> <ul style="list-style-type: none"> <li> env. 100 %</li> <li> env. 70 %</li> <li> env. 30 %</li> <li> L'état de charge est critique, la LED rouge <b>LOW BATT</b> ⑩ clignote :</li> </ul>

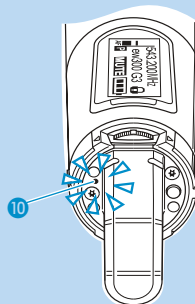

## Mise en service des appareils

### Récepteur EM 300



Vous pouvez placer le récepteur sur une surface horizontale plane ou le monter dans un rack 19". Pour des informations sur le montage en rack, veuillez vous référer à la notice d'emploi du récepteur EM 300 disponible sur la fiche produit ew G3 sur [www.sennheiser.com](http://www.sennheiser.com).

#### Placer le récepteur sur une surface plane

Placez le récepteur sur une surface horizontale plane. Veuillez noter que les pieds autocollants peuvent laisser des taches sur des surfaces fragiles.

#### Coller les pieds

- ▶ Nettoyez le dessous du récepteur aux endroits où vous souhaitez coller les pieds.
- ▶ Collez les pieds aux 4 coins du récepteur.

#### Monter les équerres de montage



Les équerres de montage protègent les commandes de l'appareil contre les chocs et la déformation, par exemple si le récepteur fait une chute. Pour cela, il est recommandé de monter les équerres de montage, même si vous ne souhaitez pas monter vos récepteurs dans un rack.

Pour monter les équerres de montage 20:

- ▶ Dévissez et enlevez les deux vis cruciformes (M4x8) sur chaque côté du récepteur (voir l'illustration).
- ▶ Vissez les équerres de montage 20 sur les côtés du récepteur en utilisant les vis cruciformes précédemment enlevées.

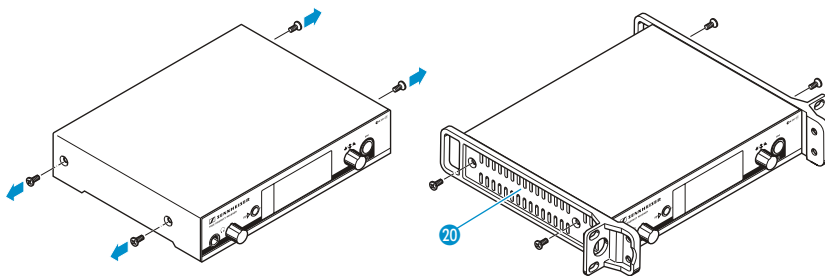

#### Monter les antennes bâtons

Les antennes bâtons fournies 17 conviennent pour toutes les applications dans de bonnes conditions de réception.

- ▶ Raccordez les antennes. Pour ce faire, vous avez deux options :
  - Vous pouvez raccorder les antennes bâtons à l'arrière du récepteur.
  - Vous pouvez utiliser le support d'antenne optionnel AM 2 et monter les antennes à l'avant du récepteur (voir la notice d'emploi du récepteur EM 300 disponible sur la fiche produit ew G3 sur [www.sennheiser.com](http://www.sennheiser.com)).
- ▶ Orientez les antennes en forme de V.



Si vous utilisez plus d'un récepteur, il est recommandé de raccorder des antennes déportées et, si nécessaire, d'utiliser des accessoires d'antenne Sennheiser. Pour plus d'informations, veuillez visiter notre site web : [www.sennheiser.com](http://www.sennheiser.com) (fiche produit ew G3).

## Raccorder un amplificateur/pupitre de mixage

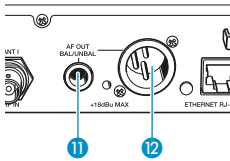

La prise jack 6,3 mm **11** et la prise XLR-3M **12** du récepteur sont branchées en parallèle.

- Utilisez un câble approprié pour raccorder l'amplificateur/le pupitre de mixage à la prise jack 6,3 mm **11** ou à la prise XLR-3M **12**.
- Dans le menu de commande, adaptez le niveau de la sortie audio (« AF Out ») au niveau d'entrée de l'amplificateur ou du pupitre de mixage (voir page 26). Le réglage du niveau de sortie audio est commun aux deux prises et s'effectue par le menu de commande.

## Relier les récepteurs en réseau

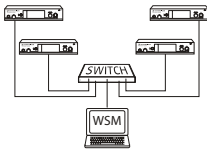

Vous pouvez relier plusieurs récepteurs en réseau. Pour ce faire, utilisez la prise LAN **14**. Les récepteurs sont télécommandés par l'intermédiaire d'un PC grâce au logiciel « Wireless Systems Manager » (WSM) fourni. Pour d'informations sur le fonctionnement réseau, veuillez vous référer à la notice d'emploi du récepteur EM 300 disponible sur la fiche produit ew G3 sur [www.sennheiser.com](http://www.sennheiser.com).

## Raccorder le bloc secteur

N'utilisez que le bloc secteur fourni. Ce bloc secteur est destiné au récepteur et garantit un fonctionnement sûr.

Pour raccorder le bloc secteur :

- Branchez le connecteur jaune du bloc secteur NT 2-3 **18** sur la prise jaune **16** du récepteur.
- Faites passer le câble du bloc secteur dans le clip de fixation **15**.
- Glissez l'adaptateur pays fourni **19** sur le bloc secteur **18**.
- Branchez le bloc secteur **18** sur une prise de courant. La touche **STANDBY** est rétro-éclairée en rouge.

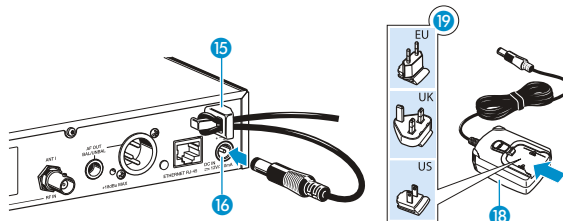

## L'émetteur de poche SK 300

### Insérez les piles/le pack accu

Vous pouvez alimenter l'émetteur de poche soit avec deux piles 1,5 V (type AA), soit avec le pack accu rechargeable Sennheiser BA 2015.

- ▶ Enfoncez les deux touches de déverrouillage 12 dans le sens des flèches et ouvrez le couvercle du compartiment à piles 11.

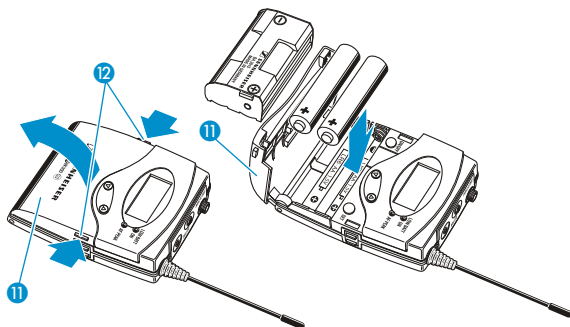

- ▶ Insérez les deux piles/ le pack accu comme indiqué sur l'illustration en haut. Respectez la polarité lorsque vous insérez les piles/ le pack accu.
- ▶ Fermez le compartiment à piles. Le couvercle 11 s'enclenche avec un click audible.

### Charger le pack accu

Pour charger le pack accu BA 2015 :

- ▶ Insérez l'émetteur de poche dans le chargeur L 2015 (accessoire optionnel).



Le chargeur L 2015 sert uniquement à recharger la combinaison pack accu BA 2015/ émetteur de poche. Des piles standard (cellules primaires) ou des cellules accu ne sont pas chargées.

### Raccorder un câble de microphone/câble ligne

L'entrée audio accepte aussi bien les microphones statiques à polarisation permanente que d'autres sources audio. L'alimentation en CC pour les microphones statiques se fait par l'entrée audio.

- ▶ Utilisez soit un microphone Sennheiser recommandé, soit le câble ligne optionnel CL 2.
- ▶ Branchez le connecteur jack 3,5 mm 16 du microphone Sennheiser ou du câble ligne dans la prise jack 3,5 mm MIC/LINE 1.
- ▶ Vissez l'écrou-raccord 17 du câble.
- ▶ Dans le menu de commande, réglez la sensibilité de l'entrée microphone/ligne.

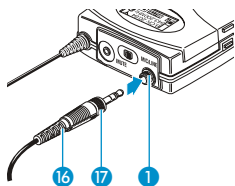



## Fixer et positionner les microphones appropriés

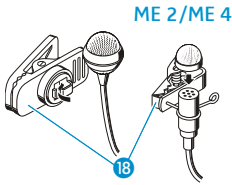

ME 2/ME 4

- ▶ Utilisez le clip 18 pour fixer le microphone aux vêtements (par ex. cravate, revers).

Le micro cravate ME 2 (à droite dans l'illustration) a une directivité omnidirectionnelle. Il n'est donc pas nécessaire de le positionner avec une grande précision.

- ▶ Fixez le micro cravate ME 2 aussi près que possible de la source sonore.

Le micro cravate ME 4 (à gauche dans l'illustration) a une directivité cardioïde.

- ▶ Positionnez le ME 4 de manière à ce que son axe de directivité soit dirigé vers la source sonore (par ex. la bouche).

ME 3

- ▶ Placez le micro serre-tête ME 3 de manière à ce qu'il tienne bien et confortablement sur la tête.

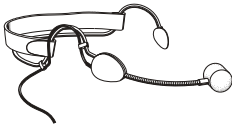

Le micro serre-tête ME 3 a une directivité cardioïde.

- ▶ Positionnez le micro de manière à ce que son axe de directivité soit dirigé vers la source sonore (par ex. la bouche).

## Fixer l'émetteur de poche aux vêtements

Vous pouvez utiliser le clip ceinture 19 pour fixer l'émetteur de poche aux vêtements (par ex. à la ceinture).

Le clip est détachable afin que vous puissiez fixer l'émetteur de poche avec l'antenne pointant vers le bas. Pour ce faire, retirez le clip ceinture 19 de ses points de fixation et remettez-le en place après l'avoir tourné de 180°. Le clip ceinture 19 est sécurisé pour qu'il ne puisse pas se défaire accidentellement de ses points de fixation.

Pour détacher le clip ceinture :

- ▶ Soulevez le clip ceinture comme indiqué sur l'illustration à droite.
- ▶ A l'un des points de fixation, appuyez le clip ceinture en bas et retirez-le du boîtier de l'émetteur.
- ▶ Répétez pour l'autre côté.

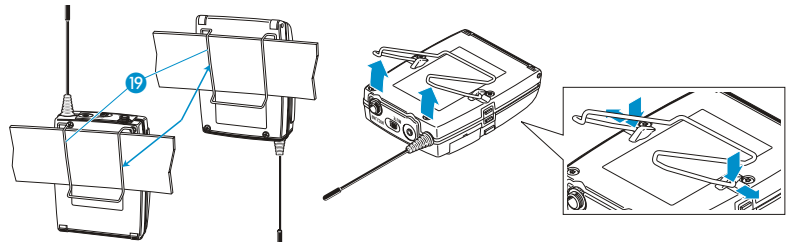

## L'émetteur à main SKM 300

### Insérez les piles/le pack accu

Vous pouvez alimenter l'émetteur à main soit avec deux piles 1,5 V (type AA), soit avec le pack accu rechargeable Sennheiser BA 2015.

#### ATTENTION !

Risque de dommage à l'émetteur à main !

Si vous dévissez l'émetteur à main lors du fonctionnement en appuyant sur la touche MIC 3 en même temps, la touche peut être endommagée.

- ▶ N'appuyez pas sur la touche MIC 3 lorsque vous dévissez l'émetteur à main.

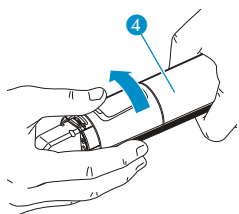

- ▶ Dévissez la partie inférieure du corps de l'émetteur à main 4 en la tournant dans le sens inverse des aiguilles d'une montre.



Si vous dévissez l'émetteur à main lors du fonctionnement, l'émetteur est automatiquement mis en sourdine. « MUTE » apparaît sur l'écran de l'émetteur.

Si vous revissez la partie inférieure au corps de l'émetteur à main, la mise en sourdine est désactivée.

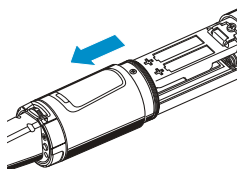

- ▶ Retirez la partie inférieure l'émetteur à main jusqu'en butée.
- ▶ Ouvrez le couvercle 14 du compartiment à piles.
- ▶ Insérez les deux piles/ le pack accus comme indiqué sur le couvercle du compartiment à piles. Respectez la polarité lorsque vous insérez les piles/ le pack accu.

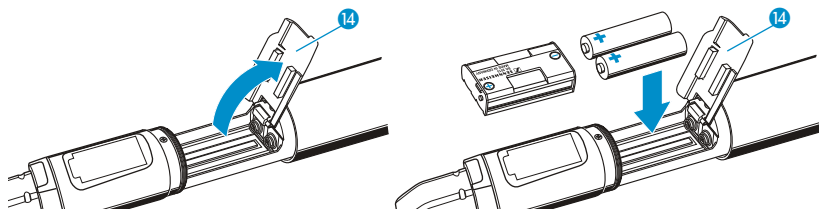

- ▶ Fermez le couvercle 14 du compartiment à piles.
- ▶ Repoussez le compartiment à piles dans le corps de l'émetteur à main.
- ▶ Revissez la partie inférieure au corps de l'émetteur à main 4.

### Charger le pack accu

Pour charger l'émetteur à main avec le pack accu BA 2015 (accessoire optionnel) inséré :

- ▶ Utilisez l'adaptateur de charge LA 2 pour insérer l'émetteur à main dans le chargeur L 2015 (le chargeur et l'adaptateur de charge sont disponibles en accessoires optionnels).

### Changer la tête de microphone

La tête de micro est facile à changer.

- ▶ Dévissez la tête de micro.

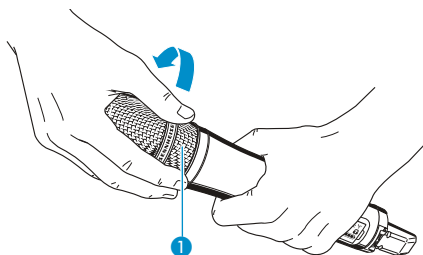



Ne touchez pas les contacts de l'émetteur à main, ni les contacts de la tête de micro car cela peut salir et endommager les contacts.

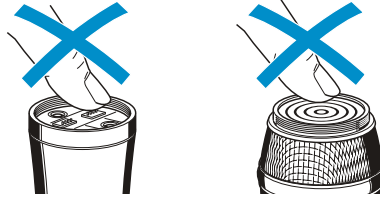

Si vous dévissez l'émetteur à main lors du fonctionnement, l'émetteur est automatiquement mis en sourdine. « MUTE » apparaît sur l'écran de l'émetteur.

Si vous revissez la partie inférieure au corps de l'émetteur à main, la mise en sourdine est désactivée.

- ▶ Vissez la tête de micro souhaitée sur l'émetteur à main.
- ▶ Remettez l'émetteur à main en fonctionnement.

### Changer la bague de protection en couleur

La bague de protection en couleur 9 empêche toute opération involontaire du commutateur multifonctions 12. Des bagues de protection en différentes couleurs sont disponibles en accessoires. Ces bagues vous permettent d'identifier les différents émetteurs à main.

- ▶ Retirez la bague de protection en couleur comme indiqué sur l'illustration à gauche.
- ▶ Mettez une nouvelle bague de protection en couleur comme indiqué sur l'illustration à droite.

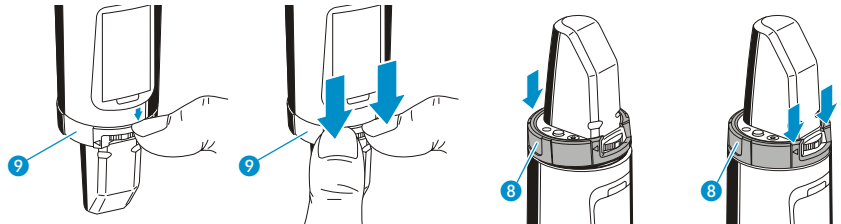

## Utilisation des appareils

Pour établir une liaison radio, procédez comme suit :

1. Allumez le récepteur.
2. Allumer un émetteur.  
La liaison radio est établie et le rétro-éclairage de l'écran du récepteur change de rouge en orange.

Si vous ne pouvez pas établir une liaison radio entre l'émetteur et le récepteur :

- ▶ Assurez-vous que l'émetteur et le récepteur sont réglés sur la même banque de fréquence et sur le même canal.
- ▶ Si nécessaire, lisez le chapitre intitulé « En cas d'anomalies » en page 30.



Il est indispensable d'observer les indications suivantes :

- ▶ Veillez à utiliser des fréquences figurant dans le supplément de fréquences joint.
- ▶ Veillez à utiliser des fréquences autorisées dans votre pays. Si nécessaire, demandez une licence d'émission auprès de l'autorité correspondante.

## Allumer/éteindre les appareils

### Récepteur EM 300

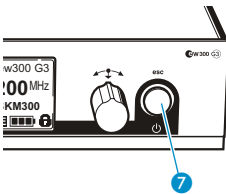

Pour **allumer** le récepteur :



- ▶ Appuyez brièvement sur la touche **STANDBY 7**.  
Le récepteur s'allume et l'affichage standard « Paramètres du récepteur » apparaît.

Pour mettre le récepteur en **mode veille** :

- ▶ Si nécessaire, désactivez le verrouillage des touches (voir page 21).
- ▶ Appuyez sur la touche **STANDBY 7** et maintenez-la enfoncée jusqu'à ce que « OFF » apparaisse sur l'écran.



Dans le menu de commande, la touche **STANDBY 7** a une fonction ESC (abandon), c.à.d. vous abandonnez la saisie et retournez à l'affichage standard actuel.

Pour **complètement éteindre** le récepteur :

- ▶ Débranchez le récepteur du secteur en retirant la fiche secteur du bloc secteur de la prise de courant.

### Émetteur de poche SK 300

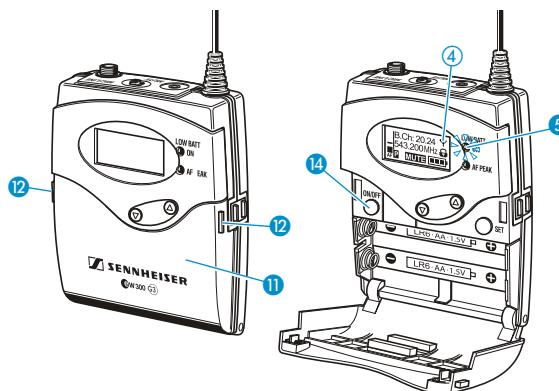

Pour **allumer** l'émetteur de poche (fonctionnement « online ») :

- ▶ Enfoncez les deux touches de déverrouillage 12 et ouvrez le couvercle du compartiment à piles 11.

- ON/OFF** ▶ Appuyez brièvement sur la touche **ON/OFF 14**.  
 L'émetteur de poche émet un signal radio. Le symbole d'émission **4** est affiché. La LED rouge **ON 5** s'allume et l'affichage standard « **Fréquence/Nom** » apparaît sur l'écran.



Vous pouvez allumer l'émetteur de poche et désactiver le signal radio lors de l'allumage. Pour plus d'informations, voir ci-dessous.



Pour **éteindre** l'émetteur de poche :

- ▶ Si nécessaire, désactivez le verrouillage des touches (voir page 21).
- ON/OFF** ▶ Appuyez sur la touche **ON/OFF 14** et maintenez-la enfoncée jusqu'à ce que « **OFF** » apparaisse sur l'écran. La LED rouge **ON 5** et l'écran s'éteignent.



Dans le menu de commande, la touche **ON/OFF 14** a une fonction ESC (abandon), c.à.d. vous abandonnez la saisie et retournez à l'affichage standard actuel.



Pour **allumer** l'émetteur de poche et **désactiver le signal radio lors de l'allumage** (fonctionnement « offline ») :

- ON/OFF** ▶ Appuyez sur la touche **ON/OFF 14** et maintenez-la enfoncée jusqu'à ce que « **RF Mute On?** » apparaisse sur l'écran.  

- SET** ▶ Appuyez sur la touche **SET 8**.  
 La fréquence d'émission est affichée mais l'émetteur de poche n'émet pas de signal radio. Le symbole d'émission **4** n'est pas affiché. Si la fonction « signal pilote » est activée sur l'émetteur de poche et le récepteur, « **RF Mute** » apparaît sur l'écran du récepteur.



Utilisez cette fonction afin d'économiser les piles/le pack accu ou de préparer l'émetteur de poche pour l'utilisation lors du fonctionnement « live » sans avoir à interférer avec les liaisons radio existantes.

Pour **activer** le **signal radio** :

- ON/OFF** ▶ Appuyez brièvement sur la touche **ON/OFF 14**.  
 « **RF Mute Off** » apparaît sur l'écran.
- SET** ▶ Appuyez sur la touche **SET 8**.  
 Le symbole d'émission **4** est affiché de nouveau.

## L'émetteur à main SKM 300

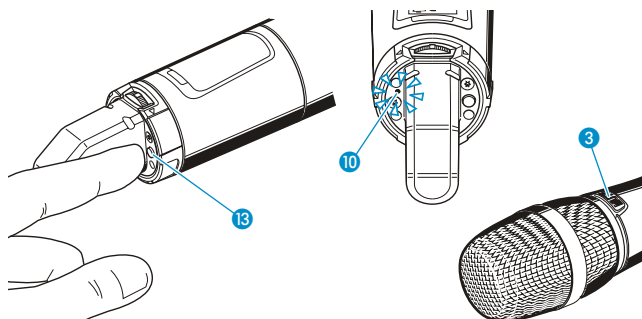

Pour **allumer** l'émetteur à main (fonctionnement « online ») :

- ON/OFF**  ▶ Appuyez brièvement sur la touche **ON/OFF 13**.  
L'émetteur à main émet un signal radio. Le symbole d'émission **④** est affiché. La LED rouge **ON 10** s'allume et l'affichage standard « **Fréquence/Nom** » apparaît sur l'écran. La touche **MIC 3** s'allume en rouge.



Vous pouvez allumer l'émetteur à main et **désactiver le signal radio lors de l'allumage**. Pour plus d'informations, voir ci-dessous.

Pour **éteindre** l'émetteur à main :



- ▶ Si nécessaire, désactivez le verrouillage des touches (voir page 21).

- ON/OFF**  ▶ Appuyez sur la touche **ON/OFF 13** et maintenez-la enfoncée jusqu'à ce que « **OFF** » apparaisse sur l'écran. La LED rouge **ON 10**, la touche **MIC 3** et l'écran s'éteignent.



Dans le menu de commande, la touche **ON/OFF 13** a une fonction ESC (abandon), c.à.d. vous abandonnez la saisie et retournez à l'affichage standard actuel.



Pour **allumer** l'émetteur à main et **désactiver le signal radio lors de l'allumage** (fonctionnement « offline ») :

- ON/OFF**  ▶ Appuyez sur la touche **ON/OFF 13** et maintenez-la enfoncée jusqu'à ce que « **RF Mute On?** » apparaisse sur l'écran.
-  ▶ Appuyez sur le commutateur multifonctions **12**.  
La fréquence d'émission est affichée mais l'émetteur à main n'émet pas de signal radio. Le symbole d'émission **④** n'est pas affiché et la touche **MIC** ne s'allume pas. Si la fonction « signal pilote » est activée sur l'émetteur à main et le récepteur, « **RF Mute** » apparaît sur l'écran du récepteur.



Utilisez cette fonction afin d'économiser les piles/le pack accu ou de préparer l'émetteur à main pour l'utilisation lors du fonctionnement « live » sans avoir à interférer avec les liaisons radio existantes.

Pour **activer** le **signal radio** :

-  ▶ Appuyez brièvement sur la touche **ON/OFF** **13**.  
« **RF Mute Off** » apparaît sur l'écran.
-  ▶ Appuyez sur le commutateur multifonctions **12**.  
Le symbole d'émission **4** est affiché de nouveau.

## Synchroniser un émetteur avec le récepteur

Vous pouvez synchroniser un émetteur approprié de la série ew 300 G3 avec le récepteur. Pendant la synchronisation, les paramètres suivants sont transférés à l'émetteur :

Réglage	Paramètres transférés
« <b>Frequency Preset</b> »	Fréquence actuelle
« <b>Name</b> »	Nom actuel du récepteur
« <b>Pilot Tone</b> »	Réglage actuel du signal pilote du récepteur (« <b>Inactive</b> »/ « <b>Active</b> »)

Pour transférer les paramètres :

- ▶ Allumez l'émetteur et le récepteur.
- ▶ Appuyez sur la touche **sync** **3** du récepteur.  
« **Sync** » apparaît sur l'écran du récepteur.
- ▶ Placez l'interface infrarouge de l'émetteur (voir page 8 et page 10) devant l'interface infrarouge **4** du récepteur.  
Les paramètres sont transférés à l'émetteur. Une fois le transfert de paramètres terminé, « ✓ » apparaît sur l'écran. Puis le récepteur retourne à l'affichage standard.

Pour annuler le transfert de paramètres :

- ▶ Appuyez sur la touche **STANDBY** du récepteur.  
« **X** » apparaît sur l'écran du récepteur. « **X** » apparaît également dans les cas suivants :
  - Aucun émetteur n'a été trouvé ou l'émetteur n'est pas compatible.
  - Aucun émetteur approprié n'a été trouvé et le processus de synchronisation a été automatiquement annulé après 30 secondes.
  - Vous avez annulé le transfert.

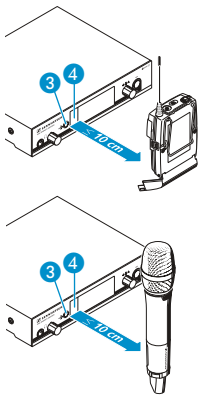

Le sous-menu « **Sync Settings** » vous permet de régler les paramètres que vous souhaitez transférer aux émetteurs (voir page 27).

## Désactiver temporairement le verrouillage des touches

Dans l'option « **Auto Lock** » (voir page 25), vous pouvez activer ou désactiver le verrouillage automatique des touches. Si le verrouillage des touches est activé, vous devez le désactiver temporairement afin de pouvoir utiliser les appareils :

### EM 300



- ▶ Tournez la molette de sélection.  
« **Unlock?** » apparaît sur l'écran.



- ▶ Appuyez sur la molette de sélection.  
Le verrouillage des touches est temporairement désactivé (voir ci-dessous).

### SK 300



- ▶ Appuyez sur la touche à bascule.  
« **Unlock?** » apparaît sur l'écran.



- ▶ Appuyez sur la touche **SET**.  
Le verrouillage des touches est temporairement désactivé (voir ci-dessous).

### SKM 300



- ▶ Déplacez le commutateur multifonctions vers le haut/bas.  
« **Unlock?** » apparaît sur l'écran.



- ▶ Appuyez sur le commutateur multifonctions.  
Le verrouillage des touches est temporairement désactivé (voir ci-dessous).

Le temps durant lequel le verrouillage des touches reste désactivé est fonction de l'utilisation des appareils :

#### Si vous utilisez le menu de commande ...

... le verrouillage des touches est désactivé lorsque vous utilisez le menu de commande.

#### Si l'un des affichages standard est affiché ...

... le verrouillage des touches est activé automatiquement après 10 secondes.

Auparavant, le symbole du verrouillage des touches clignote, indiquant que le verrouillage des touches est en cours d'être réactivé.

## Couper le signal audio ou désactiver le signal radio

### EM 300

Pour **couper** le signal audio :



- ▶ Si l'un des affichages standard est affiché sur l'écran, appuyez sur la touche **STANDBY**.  
« **RX Mute On?** » apparaît sur l'écran.



- ▶ Appuyez sur la molette de sélection.  
Le signal audio est coupé. « **RX Mute** » apparaît en alternance avec l'affichage standard actuel.

Pour **réactiver** le signal audio :



- ▶ Appuyez sur la touche **STANDBY**.  
« **RX Mute Off?** » apparaît sur l'écran.



- ▶ Appuyez sur la molette de sélection.  
La coupure du signal audio est annulée.



## SK 300



Le commutateur **MUTE** ② vous permet de couper le signal audio ou de désactiver le signal radio. Dans l'option « **Mute Mode** », vous pouvez régler la fonction souhaitée pour le commutateur **MUTE** ② :

Réglage	Placez le commutateur MUTE ...	Fonction
« Disabled »	... vers la gauche (position <b>MUTE</b> )	Pas de fonction
« RF On/Off »	... vers la gauche (position <b>MUTE</b> )	Désactiver le signal radio (fonctionnement « offline »)
	... vers la droite	Activer le signal radio (fonctionnement « online »)
« AF On/Off »	... vers la gauche (position <b>MUTE</b> )	Couper le signal audio
	... vers la droite	Réactiver le signal audio

Les options « **Push to mute** » et « **Push to talk** » ne sont disponibles qu'avec le commutateur « mute » externe RMS 1 (accessoire optionnel).

- ▶ Dans l'option « **Mute Mode** », sélectionnez le réglage souhaité (voir page 28).
- ▶ Quittez le menu de commande.
- ▶ Placez le commutateur **MUTE** ② vers la gauche, dans la position **MUTE**. L'émetteur de poche réagit comme indiqué dans le tableau.

L'état actuel de la fonction « mute » ou du signal radio est affiché sur l'écran de l'émetteur de poche. Un affichage supplémentaire apparaît sur l'écran du récepteur si la fonction « signal pilote » est activée sur l'émetteur à main et le récepteur et si, en outre, cet affichage a été activé dans le sous-menu « **Warnings** » au niveau du récepteur (voir page 27).

#### Le signal audio est coupé

Ecran de l'émetteur :	« <b>MUTE</b> » ⑦ est affiché
Ecran du récepteur :	« <b>TX Mute</b> » est affiché*

\* uniquement si activé au niveau du récepteur (voir ci-dessus)

#### Le signal audio est activé (la coupure est annulée)

Ecran de l'émetteur :	« <b>MUTE</b> » ⑦ n'est pas affiché
Ecran du récepteur :	« <b>TX Mute</b> » n'est pas affiché

**Le signal radio est désactivé**

Écran de l'émetteur :	Le symbole d'émission ④ n'est pas affiché
Écran du récepteur :	« RF Mute » est affiché*

\* uniquement si activé au niveau du récepteur (voir ci-dessus)

**Le signal radio est activé**

Écran de l'émetteur :	Le symbole d'émission ④ est affiché
Écran du récepteur :	« RF Mute » n'est pas affiché



Vous pouvez également désactiver le signal radio lors de l'allumage. Pour plus d'informations, veuillez vous référer au chapitre intitulé « Allumer/éteindre les appareils » en page 19.

En utilisant la touche **ON/OFF**, vous pouvez également activer/désactiver le signal radio lors du fonctionnement. Pour ce faire, appuyez brièvement sur la touche **ON/OFF** et procédez comme décrit en page 19.

**SKM 300**

La touche **MIC ③** vous permet de couper le signal audio ou de désactiver le signal radio. Dans l'option « Mute Mode », vous pouvez régler la fonction souhaitée pour la touche **MIC ③** :

Réglage	Touche MIC ③ ...	Fonction
« Disabled »	Appuyez brièvement sur la touche/maintenez la touche enfoncée	Pas de fonction
« RF On/Off »	Appuyez brièvement sur la touche	Désactiver le signal radio (fonctionnement « offline »)
		Activer le signal radio (fonctionnement « online »)
« AF On/Off »	Appuyez brièvement sur la touche	Couper durablement le signal audio
		Réactiver durablement le signal audio
« Push to mute »	Maintenez la touche enfoncée	Couper temporairement le signal audio (fonction « cough »)
« Push to talk »*	Maintenez la touche enfoncée	Réactiver temporairement le signal audio

\* Si vous sélectionnez « Push to talk », l'émetteur à main est mis en sourdine.

- ▶ Dans l'option « Mute Mode », sélectionnez le réglage souhaité (voir page 25).
- ▶ Quittez le menu de commande.
- ▶ Appuyez brièvement sur la touche **MIC ③** ou maintenez-la enfoncée. L'émetteur à main réagit comme indiqué dans le tableau.

Comme avec le SK 300, l'état actuel de la fonction « mute » ou du signal radio est affiché sur l'écran de l'émetteur à main et, le cas échéant, sur l'écran du récepteur EM 300. Des affichages possibles sont décrits ci-dessus dans la section sur l'émetteur de poche SK 300.

Vous pouvez désactiver le signal radio lors de l'allumage. Pour plus d'informations, veuillez vous référer au chapitre intitulé « Allumer/éteindre les appareils » en page 20.

Pour désactiver le signal radio lors du fonctionnement :

- 
▶ Si l'un des affichages standard est affiché sur l'écran, appuyez sur la touche **ON/OFF**.  
« RX Mute On? » apparaît sur l'écran.
- ▶ Procédez comme décrit en page 20.

## Sélectionner un affichage standard

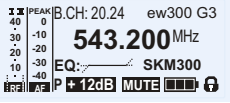
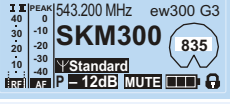
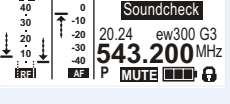

### EM 300

- 
▶ Appuyez sur la molette de sélection pour sélectionner un affichage standard :

Contenu de l'affichage	Affichage standard sélectionnable
 <p>B.CH: 20.24 ew300 G3 <b>543.200</b> MHz EQ: SKM300 P +12dB MUTE</p>	« Paramètres du récepteur » apparaît après la mise en marche et affiche les paramètres du récepteur (voir page 5).
 <p>543.200 MHz ew300 G3 <b>SKM300</b> 835 Standard P +12dB MUTE</p>	« Paramètres de l'émetteur » (type de l'émetteur/microphone) affiche la tête de micro utilisée (SKM uniquement) et le type de l'émetteur.
 <p>Soundcheck 20.24 ew300 G3 <b>543.200</b> MHz P MUTE</p>	« Soundcheck » (affichage avec fonction supplémentaire) affiche la qualité de signal dans la zone d'émission. Pour d'informations sur la fonction « soundcheck », veuillez vous référer à la notice d'emploi du récepteur EM 300 disponible sur la fiche produit ew G3 sur <a href="http://www.sennheiser.com">www.sennheiser.com</a> .

### SK 300 et SKM 300

Pour sélectionner un affichage standard :

SK 300	SKM 300
 <span style="margin-left: 10px;">▶ Appuyez sur la touche à bascule.</span>	 <span style="margin-left: 10px;">▶ Déplacez le commutateur multifonctions.</span>

Vous pouvez sélectionner les affichages standard suivants : « [Fréquence/Nom](#) », « [Canal/Fréquence](#) », « [Canal/Nom](#) ».

## Vue d'ensemble des menus de commande



Pour une description détaillée des menus de commande, veuillez vous référer aux notices d'emploi des appareils individuels. Ces notices d'emploi peuvent être téléchargées sur [www.sennheiser.com](http://www.sennheiser.com) (fiches produits de la série ew 300 G3).

## EM 300

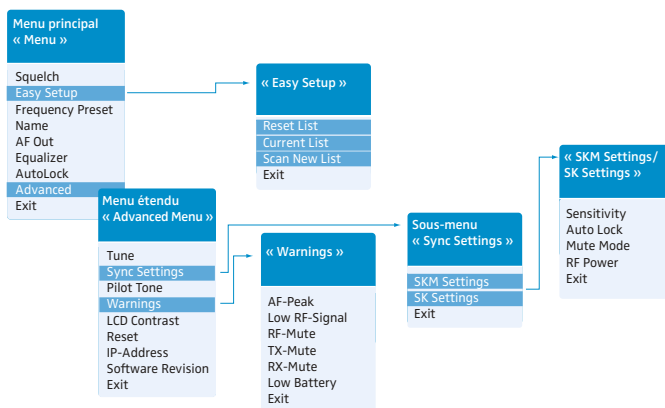

Si l'un des affichages standard est affiché sur l'écran, vous pouvez passer au menu principal en appuyant sur la molette de sélection **6**. Le menu étendu « **Advanced Menu** » et les sous-menus sont accessibles depuis les options correspondantes.

Affichage	Fonction de l'option
<b>Menu principal « Menu »</b>	
<b>Squelch</b>	<p>Régler le seuil de squelch</p> <p>Plage de réglage : 5 à 25 dB<math>\mu</math>V, réglable par pas de 2 dB, désactivable</p> <p>Fonction spéciale (pour des raisons de maintenance uniquement) : Avec la molette de sélection <b>6</b> réglée sur « 5 dB », vous désactivez le squelch en tournant la molette de sélection vers la gauche et en la maintenant dans cette position. Si vous tournez ensuite la molette de sélection vers la droite, vous activez de nouveau le squelch.</p> <hr/> <p><b>ATTENTION !</b>  <b>Risque de dommage auditif et de dommage matériel !</b></p> <p>Si vous désactivez le squelch ou réglez le seuil de squelch sur une valeur très basse, le récepteur peut produire un bruit de bourdonnement très fort.</p> <p>Ce bruit extrêmement fort peut endommager votre audition et surcharger les haut-parleurs de votre système !</p> <ul style="list-style-type: none"> <li>▶ Veillez à ce que le squelch soit toujours activé (voir ci-dessus).</li> <li>▶ Avant de régler le seuil de squelch, réglez le volume sonore de la sortie audio au minimum.</li> <li>▶ Ne modifiez jamais le seuil de squelch pendant une émission en direct.</li> </ul> <hr/>
<b>Easy Setup</b>	Rechercher, libérer et sélectionner les presets de fréquence
<b>Frequency Preset</b>	Changer de banque de fréquences et changer de canal
<b>Name</b>	Affecter un nom de votre choix au récepteur
<b>AF Out</b>	<p>Régler le niveau de la sortie audio</p> <p>Plage de réglage : -24 dB à +24 dB, réglable par pas de 3 dB, réserve de gain de 6 dB</p> <p>Fonction spéciale « réserve de gain » :</p> <ul style="list-style-type: none"> <li>▶ Quand vous avez réglé un niveau de +18 dB, tournez la molette de sélection <b>6</b> vers la droite et maintenez-la dans cette position jusqu'à ce que la valeur supérieure suivante apparaisse.</li> </ul>

Affichage	Fonction de l'option
Equalizer	Modifier la réponse en fréquence du signal de sortie
Auto Lock	Activer/désactiver le verrouillage automatique des touches
Advanced	Appeler le menu étendu « <b>Advanced Menu</b> »
Exit	Quitter le menu de commande et retourner à l'affichage standard actuel

### « **Easy Setup** »

Reset List	Libérer tous les presets de fréquence verrouillés et sélectionner un preset de fréquence libre
Current List	Sélectionner un preset de fréquence libre
Scan New List	Lancer la recherche de fréquences de réception libres (frequency preset scan)
Exit	Quitter le sous-menu « <b>Easy Setup</b> » et retourner au menu principal

### Menu étendu « **Advanced Menu** »

Tune	Régler les fréquences de réception pour les banques de fréquences « <b>U1</b> » à « <b>U6</b> » Fonction spéciale : Régler un canal et une fréquence de réception pour les banques de fréquences « <b>U1</b> » à « <b>U6</b> » : ▶ Sélectionnez cette option et appelez-la en appuyant sur la molette de sélection <b>6</b> jusqu'à ce que la sélection de canal apparaisse.
Sync Settings	Activer/désactiver les paramètres à être transférés aux émetteurs
Pilot Tone	Activer/désactiver l'analyse du signal pilote
Warnings	Activer/désactiver les messages d'avertissement
LCD Contrast	Régler le contraste de l'écran
Reset	Rétablir les réglages d'usine
IP-Address	Régler l'adresse IP du récepteur
Software Revision	Afficher la révision actuelle du logiciel
Exit	Quitter le menu étendu « <b>Advanced Menu</b> » et retourner au menu principal

### Sous-menu « **Sync Settings** »

SKM Settings	Activer/désactiver les paramètres à être transférés aux émetteurs à main SKM
SK Settings	Activer/désactiver les paramètres à être transférés aux émetteurs de poche SK
Exit	Quitter le sous-menu « <b>Sync Settings</b> » et retourner au menu étendu « <b>Advanced Menu</b> »

### « **SK Settings** »/« **SKM Settings** »

Vous pouvez y activer/désactiver le transfert des paramètres suivants de l'émetteur : Sensitivity, Auto Lock, Mute Mode et RF Power (voir page 28)

### « **Warnings** »

	Activer/désactiver les avertissements (change de couleur et message d'avertissement) :
AF-Peak	Saturation audio
Low RF-Signal	Signal radio est faible
RF-Mute	Signal radio est trop faible ou pas de signal radio
TX-Mute	<ul style="list-style-type: none"> <li>• Emetteur est mis en sourdine ou</li> <li>• pas de signal pilote</li> </ul>
RX-Mute	Récepteur est mis en sourdine
Low Battery	L'état de charge des piles/du pack accu BA 2015 est critique
Exit	Quitter le sous-menu « <b>Warnings</b> » et retourner au menu étendu « <b>Advanced Menu</b> »

## SK 300 et SKM 300

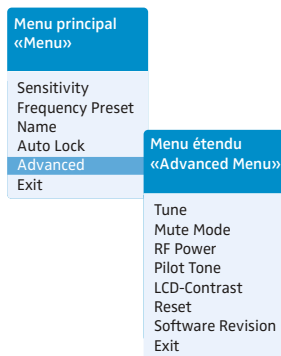

Affichage	Fonction de l'option
<b>Menu principal « Menu »</b>	
Sensitivity	Régler la sensibilité « AF »
Frequency Preset*	Changer de banque de fréquences et changer de canal
Name*	Affecter un nom de votre choix à l'émetteur
Auto Lock	Activer/désactiver le verrouillage automatique des touches
Advanced	Appeler le menu étendu « Advanced Menu »
Exit	Quitter le menu de commande et retourner à l'affichage standard actuel
<b>Menu étendu « Advanced Menu »</b>	
Tune	Régler les fréquences d'émission pour les banques de fréquences « U1 » à « U6 » Fonction spéciale : Régler un canal et une fréquence d'émission pour les banques de fréquences « U1 » à « U6 » : ▶ Sélectionnez cette option et appelez-la en appuyant sur la touche SET (SK)/ le commutateur multifonctions (SKM) jusqu'à ce que la sélection de canal apparaisse.
Mute Mode	Régler le mode du commutateur MUTE
RF Power	Régler la puissance d'émission
Pilot Tone*	Activer/désactiver la transmission du signal pilote
LCD Contrast	Régler le contraste de l'écran
Reset	Rétablir les réglages d'usine
Software Revision	Afficher la révision actuelle du logiciel
Exit	Quitter le menu étendu « Advanced Menu » et retourner au menu principal

\* Pour d'informations sur la synchronisation des émetteurs avec des récepteurs, voir page 21.

## Nettoyage des appareils

### ATTENTION !



**Les liquides peuvent endommager les composants électroniques des appareils !**

Une infiltration de liquide dans le boîtier des appareils peut causer des courts-circuits et endommager les composants électroniques.

- ▶ Eloignez tout type de liquide des appareils.

### EM 300

- ▶ Avant le nettoyage, débranchez l'appareil de la prise de courant.
- ▶ Nettoyez de temps en temps le récepteur à l'aide d'un chiffon légèrement humide. N'utilisez jamais de solvant ou de détergent.

### SK 300

- ▶ Nettoyez de temps en temps l'émetteur de poche à l'aide d'un chiffon légèrement humide. N'utilisez jamais de solvant ou de détergent.

### SKM 300

- ▶ Nettoyez de temps en temps l'émetteur à main à l'aide d'un chiffon légèrement humide. N'utilisez jamais de solvant ou de détergent.

Pour nettoyer la grille de la tête de micro (MMD 835-1, MMD 845-1, MMD 935-1, MMD 945-1, MME 865-1) :

- ▶ Dévissez la partie supérieure de la tête de micro en la tournant dans le sens inverse des aiguilles d'une montre.

### ATTENTION !

**Les liquides peuvent endommager la tête de micro !**

Les liquides peuvent endommager la tête de micro.

- ▶ Ne nettoyez que la partie supérieure de la grille.

- ▶ Enlevez la pièce en mousse.
- ▶ Vous avez deux possibilités pour nettoyer la grille :
  - Nettoyez l'intérieur et l'extérieur de la grille à l'aide d'un chiffon légèrement humide
  - ou nettoyez la grille avec une brosse et rincez-la à l'eau claire.
- ▶ Si nécessaire, nettoyez la pièce en mousse avec un détergent doux ou remplacez-la.
- ▶ Séchez la partie supérieure de la grille.
- ▶ Séchez la pièce en mousse.
- ▶ Remettez en place la pièce en mousse.
- ▶ Revissez la grille sur la tête de micro.

Vous devriez également nettoyer de temps en temps les anneaux de contact de la tête de micro :

- ▶ Essayez les anneaux de contact de la tête de micro à l'aide d'un chiffon sec.



Pour d'informations sur le nettoyage de la tête de micro MMK 965-1, veuillez vous référer à sa notice d'emploi.

## En cas d'anomalies

### EM 300

Problème	Cause possible	Solution possible
Le récepteur ne peut pas être utilisé, « <b>Locked</b> » apparaît sur l'écran	Le verrouillage des touches est activé.	Désactivez le verrouillage des touches (voir page 21).
Pas d'indication de fonctionnement	Le récepteur n'est pas sous tension.	Vérifiez le branchement du bloc secteur.
Pas de signal radio	L'émetteur et le récepteur ne se trouvent pas sur le même canal.	Réglez l'émetteur et le récepteur sur le même canal. Pour ce faire, utilisez la fonction de synchronisation (voir page 21).
	La portée de la liaison radio est dépassée.	Vérifiez le réglage du seuil de squelch (voir page 26). Réduisez la distance entre l'émetteur et les antennes réceptrices.
Signal radio présent, pas de signal audio, « <b>MUTE</b> » apparaît sur l'écran	Si, en outre, « <b>TX Mute</b> » apparaît sur l'écran : L'émetteur est mis en sourdine (« <b>MUTE</b> ») ou l'émetteur n'émet pas de signal pilote. Le seuil de squelch du récepteur est trop élevé.	Désactiver la mise en sourdine (voir page 22).
		Activez la transmission du signal pilote sur l'émetteur (voir page 28).
		Désactivez l'analyse du signal pilote sur le récepteur (voir page 27).
Signal audio noyé dans le bruit de fond	La sensibilité de l'émetteur est trop faible/élevée.	Réglez correctement la sensibilité de l'émetteur (« <b>Sensitivity</b> », voir page 28).
Signal audio distordu	La sensibilité de l'émetteur est trop élevée.	Réglez correctement la sensibilité de l'émetteur (« <b>Sensitivity</b> », voir page 28).
	Le niveau de sortie du récepteur est trop élevé.	Réduisez le niveau de sortie (« <b>AF Out</b> », voir page 26).
Pas d'accès à un canal précis	Lors du balayage des banques de fréquences, un signal radio a été trouvé sur ce canal et le canal a été verrouillé.	Réglez l'émetteur fonctionnant sur ce canal sur un autre canal et refaites le balayage de fréquences (voir page 26).
	Un émetteur de votre installation, qui fonctionne sur ce canal, était allumé lors du balayage.	Eteignez l'émetteur et refaites le balayage de fréquences (voir page 26).
Aucun des affichages Diversity I ou II n'est affiché	Le seuil de squelch du récepteur est trop élevé.	Réduisez le seuil du squelch (voir page 25).
	Le signal radio de l'émetteur est trop faible.	Augmentez la puissance d'émission de l'émetteur. Réduisez la distance entre l'émetteur et le récepteur.
	Les antennes ne sont pas raccordées correctement.	Vérifiez les câbles d'antenne ou les antennes.
Lors du soundcheck, seul un affichage Diversity (I ou II) est affiché	L'une des antennes est mal raccordée.	Vérifiez le câble d'antenne ou l'antenne.
	Les antennes ne sont pas bien positionnées.	Repositionnez les antennes.



## SK 300 et SKM 300

Problème	Cause possible	Solution possible
Les appareils ne peuvent pas être utilisés, «Locked» apparaît sur l'écran	Le verrouillage des touches est activé.	Désactivez le verrouillage des touches (voir page 21).
Pas d'indication de fonctionnement	Les piles sont usées ou le pack accu est déchargées.	Remplacez les piles ou rechargez le pack accu (voir page 15).
Pas de signal radio au niveau du récepteur	L'émetteur et le récepteur ne se trouvent pas sur le même canal.	Synchronisez l'émetteur avec le récepteur (voir page 21). Réglez l'émetteur et le récepteur sur le même canal.
	La portée de la liaison radio est dépassée.	Vérifiez le réglage du seuil de squelch du récepteur. Réduisez la distance entre l'émetteur et les antennes réceptrices. Augmentez la puissance d'émission (voir page 28).
	Le signal radio est désactivé (« RF Mute »).	Activez le signal radio (voir page 23).
Signal radio présent, pas de signal audio, « MUTE » apparaît sur l'écran	L'émetteur de poche est mis en sourdine (MUTE).	Désactivez la mise en sourdine (voir page 22).
	Le seuil de squelch du récepteur est trop élevé.	Réduisez le seuil du squelch du récepteur.
	L'émetteur n'émet pas de signal pilote.	Activez ou désactivez la transmission du signal pilote sur l'émetteur (voir page 28).
Signal audio noyé dans le bruit de fond ou signal audio distordu	La sensibilité de l'émetteur est trop faible/élevée.	Réglez correctement la sensibilité d'entrée de l'émetteur (voir page 28).

Appelez votre partenaire Sennheiser si vous rencontrez des problèmes non répertoriés dans le tableau ou qui ne peuvent pas être résolus avec les solutions proposées. Pour trouver un revendeur Sennheiser dans votre pays, rendez-vous sur [www.sennheiser.com](http://www.sennheiser.com), rubrique « Service & Support ».

# Caractéristiques techniques

## EM 300

### Caractéristiques HF

Modulation

Plage de fréquences

Fréquences de réception

Largeur de bande de commutation

Excursion nominale/crête

Principe du récepteur

Sensibilité (avec **HDX**, excursion crête)

Rejection du canal adjacent

Atténuation d'intermodulation

Blocking

Système anti-bruit (squelch)

Squelch à signal pilote

Entrées d'antenne

FM bande large

516–558, 566–608, 626–668, 734–776,

780–822, 823–865 MHz (A à E, G, voir page 4)

1680 fréquences de réception, réglables par pas de 25 kHz

20 banques de fréquences avec respectivement jusqu'à

24 canaux pré-réglés en usine, exempts d'intermodulation

6 banques de fréquence avec respectivement jusqu'à

24 canaux programmables au choix

42 MHz

$\pm 24$  kHz /  $\pm 48$  kHz

True Diversity

$< 2 \mu\text{V}$  pour 52 dBA<sub>eff S/N</sub>

typ.  $\geq 75$  dB

typ.  $\geq 70$  dB

$\geq 75$  dB

Off, 5 à 25 dB $\mu\text{V}$ , réglable par pas de 2 dB

désactivable

2 prises BNC

### Caractéristiques BF

Système de réduction de bruit

Préréglages EQ (commutables, agissant sur les sorties Line et Monitor) :

Préréglage 1 : « **Flat** »

Préréglage 2 : « **Low Cut** »

Préréglage 3 : « **Low Cut** »/« **High boost** »

Préréglage 4 : « **High Boost** »

Rapport signal/bruit (1 mV, excursion crête)

DHT

Tension de sortie BF

(excursion crête, 1 kHz BF)

Plage de réglage du niveau de sortie audio

Sennheiser **HDX**

-3 dB à 180 Hz

-3 dB à 180 Hz

+6 dB à 10 kHz

+6 dB à 10 kHz

$\geq 115$  dBA

$\leq 0,9$  %

prise jack 6,3 mm (asymétrique) : +12 dBu

prise XLR (symétrique) : +18 dBu

48 dB, réglable par pas de 3 dB

+6 dB de réserve de gain

### Généralités

Plage de température

Alimentation

Consommation

Dimensions

Poids

-10 °C à +55 °C

12 V ---

350 mA

env. 202 x 212 x 43 mm

env. 980 g

**Conforme aux normes (EM)**

Europe :

CE	CEM	EN 301489-1/-9
	Radio	EN 300422-1/-2
	Sécurité	EN 60065

USA :

FC	47 CFR 15 subpart B
----	---------------------

**Homologation pour**

Canada :

Industry Canada	RSS 210, IC : 2099A-G3SKMEM
-----------------	-----------------------------

**Bloc secteur**

Tension d'entrée  
 Consommation  
 Tension de sortie  
 Courant de sortie secondaire  
 Plage de température

100 à 240 V~, 50/60 Hz
max. 120 mA
12 V===
400 mA
-10 °C à +40 °C

**Conforme aux normes**

Europe :

CE	CEM	EN 55022, EN 55024, EN 55014-1/-2
	Sécurité	EN 60065

USA :

FC	47 CFR 15 subpart B
	ICES 003

Canada :

Certifié par cCSAus KL, 60065, CSA.



Pour les accessoires et le brochage des connecteurs, veuillez visiter notre site web : [www.sennheiser.com](http://www.sennheiser.com)  
 (fiche produit ew G3).

**SK 300 et SKM 300****Caractéristiques HF**

Modulation

FM bande large
----------------

Plage de fréquences

516–558, 566–608, 626–668, 734–776, 780–822, 823–865 MHz (A à E, G, voir page 4)
---

Fréquences d'émission

1680 fréquences de réception, réglables par pas de 25 kHz
20 banques de fréquences avec respectivement jusqu'à 24 canaux préréglés en usine, exempts d'intermodulation
6 banques de fréquence avec respectivement jusqu'à 24 canaux programmables au choix

Largeur de bande de commutation

42 MHz
--------

Excursion nominale/crête

±24 kHz / ±48 kHz
-------------------

Stabilité de fréquence

≤±15 ppm
----------

Puissance de sortie HF à 50 Ω

typ. 10/30 mW, commutable
---------------------------

Squelch à signal pilote

désactivable
--------------

## Caractéristiques BF

Système de réduction de bruit

Réponse en fréquence BF

SK

SKM

Rapport signal/bruit (1 mV, excursion crête)

DHT

Tension d'entrée max. (SK) microphone/ligne

Impédance d'entrée (SK) microphone/ligne

Plage de réglage de la sensibilité d'entrée

## Généralités

Plage de température

Alimentation

Tension nominale

Consommation :

- à tension nominale
- avec l'émetteur éteint

Autonomie

Dimensions

Poids (avec piles)

## Conformes aux normes (SK et SKM)

Europe :

Sennheiser HDX

microphone : 80–18.000 Hz

ligne : 25–18.000 Hz

80–18.000 Hz

≥ 115 dBA

≤ 0,9 %

3 V<sub>eff</sub>

40 kΩ asymétrique/1 MΩ

SK : 60 dB, réglable par pas de 3 dB

SKM : 48 dB, réglable par pas de 6 dB

–10 °C à +55 °C

2 piles (AA), 1,5 V

ou pack accu BA 2015

2,4 V ---

typ. 180 mA (30 mW)

≤ 25 µA

typ. 8 heures

SK : env. 82 x 64 x 24 mm

SKM : env. Ø 50 x 265 mm

SK : env. 160 g

SKM : env. 450 g

CE	CEM	EN 301489-1/-9
	Radio	EN 300422-1/-2
	Sécurité	EN 60065, EN 62311 (SAR)

## Homologation pour (SK)

Canada :

USA :

Industry Canada RSS 210, IC 2099A-G3SK

limited to 806 MHz

FCC-Part 74, FCC-ID: DMO G3SK

limited to 698 MHz

## Homologation pour (SKM)

Canada :

USA :

Industry Canada RSS 210, IC: 2099A-G3SKMEM

limited to 806 MHz

FCC-Part 74, FCC-ID: DMO G3SKMEM

limited to 698 MHz

## Microphones (SK 300)

	ME 2	ME 3	ME 4
Type de microphone	statique	statique	statique
Sensibilité	20 mV/Pa	1,6 mV/Pa	40 mV/Pa
Directivité	omnidirectionnel	cardioïde	cardioïde
Max. SPL	130 dB SPL	150 dB SPL	120 dB SPL

## Têtes de microphone (SKM 300)

	MMD 835-1	MMD 845-1	MME 865-1
Type de microphone	dynamique	dynamique	statique
Sensibilité	2,1 mV/Pa	1,6 mV/Pa	1,6 mV/Pa
Directivité	cardioïde	super-cardioïde	super-cardioïde
Max. SPL	154 dB SPL	154 dB SPL	152 dB SPL

## Diagrammes polaires et courbes de réponse en fréquence des têtes de microphone (SKM 300)

Diagramme polaire MMD 835-1

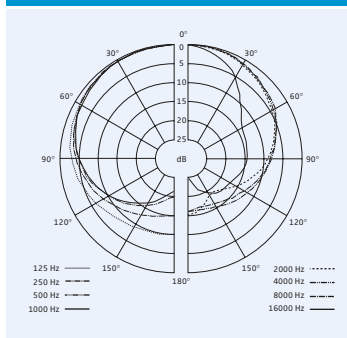

Courbe de réponse en fréquence MMD 835-1



Diagramme polaire MMD 845-1



Courbe de réponse en fréquence MMD 845-1

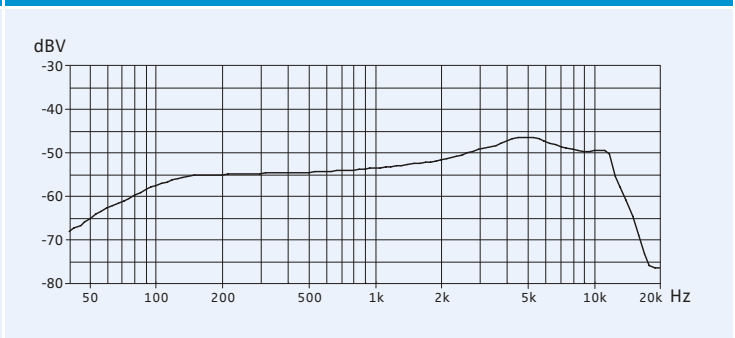
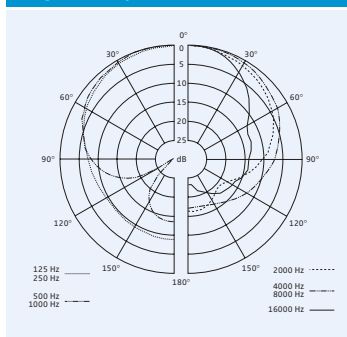

Diagramme polaire MME 865-1



Courbe de réponse en fréquence MME 865-1

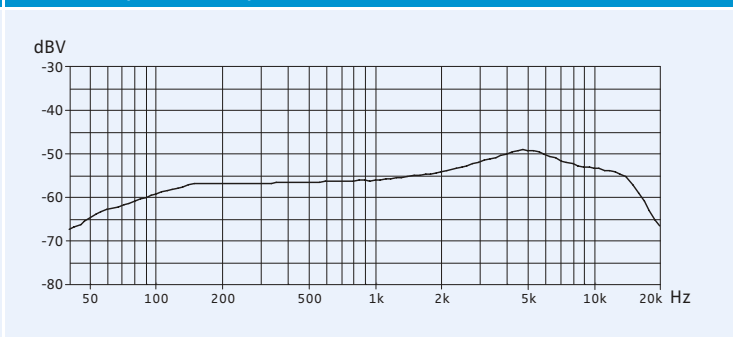
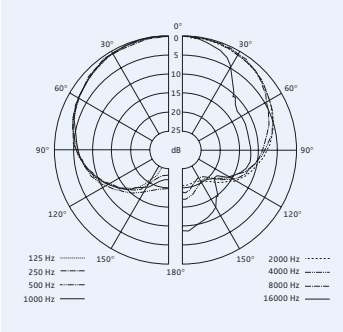
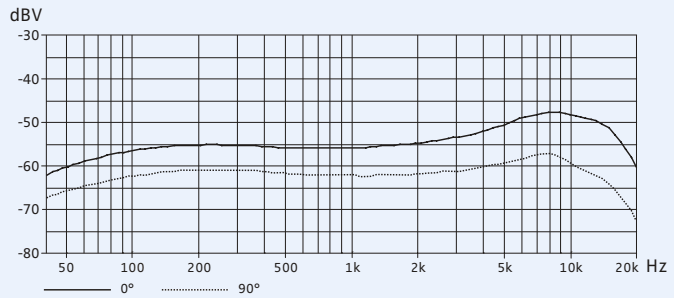

## Déclarations du fabricant

### Garantie

Sennheiser electronic GmbH & Co. KG offre une garantie de 24 mois sur ce produit.

Pour avoir les conditions de garantie actuelles, veuillez visiter notre site web sur [www.sennheiser.com](http://www.sennheiser.com) ou contacter votre partenaire Sennheiser.

### En conformité avec les exigences suivantes

- Directive RoHS (2002/95/CE)
- Directive WEEE (2002/96/CE)



En fin de vie veuillez rapporter ces appareils à la déchetterie communale ou à un centre de recyclage.

- Directive Piles et Accumulateurs (2006/66/CE)



Les accus ou piles fournis peuvent être recyclés. Jetez les accus usagés dans un conteneur de recyclage ou ramenez-les à votre revendeur. Afin de protéger l'environnement, déposez uniquement des accus ou piles complètement déchargés.

### Déclaration de conformité pour la CE

- EM 300 : **CE 0682** SK / SKM 300 : **CE 0682** Ⓞ
- Directive R&TTE (1999/5/CE), Directive CEM (2004/108/CE), Directive Basse Tension (2006/95/CE)

Vous trouvez ces déclarations sur [www.sennheiser.com](http://www.sennheiser.com).

Avant d'utiliser ces appareils, veuillez observer les dispositions légales en vigueur dans votre pays !

## Déclaration requise par la FCC et l'Industrie Canadienne

Ces appareils sont conformes à la Partie 15 des réglementations de la FCC et à la norme RSS-210 de l'Industrie Canadienne. L'utilisation des appareils doit respecter les deux conditions suivantes : (1) Les appareils ne doivent pas produire d'interférences nuisibles, et, (2) ils doivent accepter toutes interférences reçues, y compris celles qui pourraient avoir des effets non désirés sur ses fonctionnements.

Cet équipement a été testé et trouvé conforme aux limites définies pour un dispositif numérique de classe B, dans le cadre de la Partie 15 des réglementations de la FCC. Ces limites sont conçues pour offrir une protection raisonnable contre les interférences nocives pour une installation résidentielle. Cet équipement produit, utilise et peut émettre une énergie haute fréquence et, s'il n'est pas installé et utilisé conformément aux instructions, provoquer des interférences gênantes pour les communications radio. Des risques d'interférences ne peuvent toutefois pas être totalement exclus dans certaines installations, même en cas de respect des instructions. Dans le cas d'interférences gênantes pour la réception des émissions de radio ou télédiffusées (il suffit, pour le constater, d'allumer et d'éteindre l'équipement), l'utilisateur est invité à prendre l'une des mesures suivantes pour les éliminer :

- Réorienter ou déplacer l'antenne réceptrice.
- Eloigner l'équipement du récepteur.
- Brancher l'équipement sur une prise ou un circuit différent de celui du récepteur.
- Consulter un revendeur ou un technicien de radio ou télévision expérimenté.

Ces appareils numériques de la classe B sont conformes à la norme NMB-003 du Canada.

Toute modification non expressément approuvée par Sennheiser electronic Corp. peut annuler le droit de l'utilisateur à l'emploi de l'équipement en question.

Avant d'utiliser ces appareils, veuillez observer les dispositions légales en vigueur dans votre pays !







Sennheiser electronic GmbH & Co. KG  
Am Labor 1, 30900 Wedemark, Germany  
[www.sennheiser.com](http://www.sennheiser.com)

Printed in Germany  
Publ. 01/09  
529661/A01