

Entretoise Ø30 ou carré 30x30 soudés pour surépaisseur 5mm

### PLAQUE POUR PIED

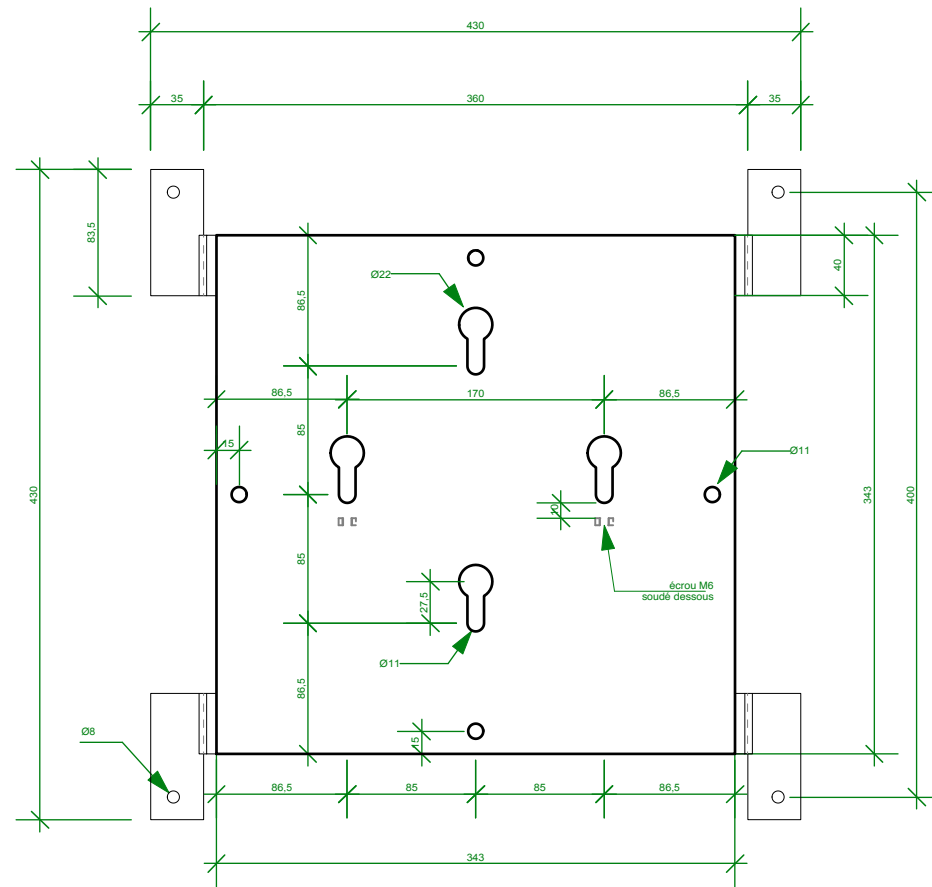

### PLAQUE MURALE

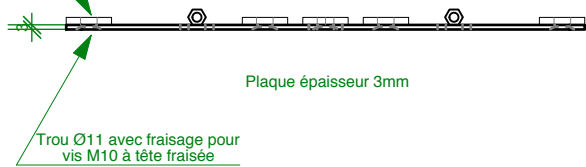
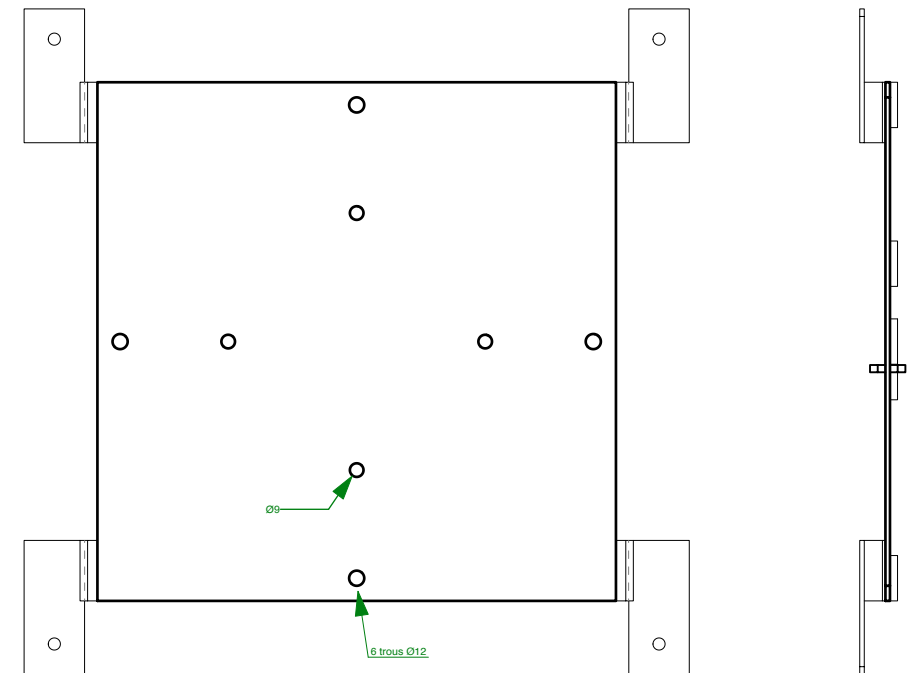
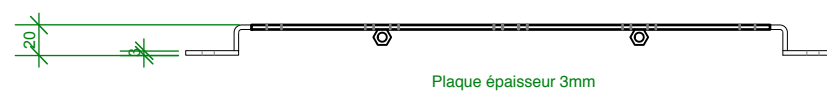

### PLAQUE ECRAN

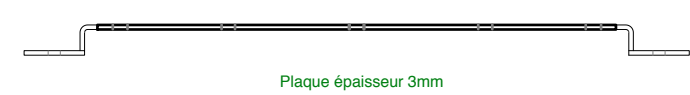

vues de dessus

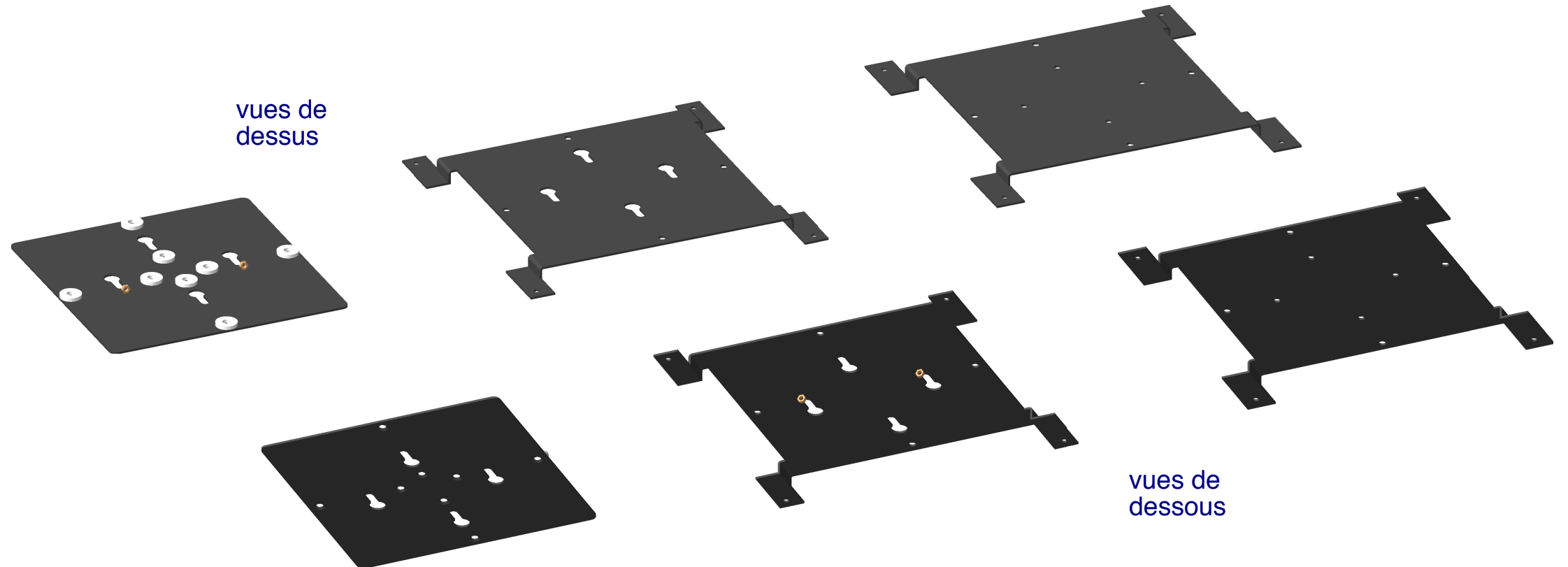

vues de dessous

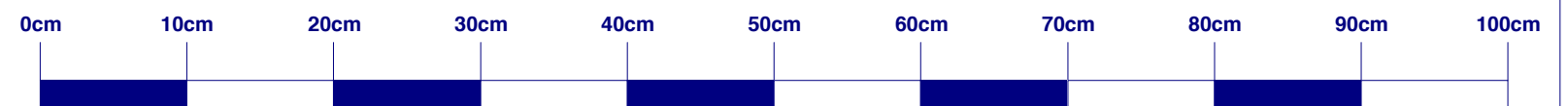

Opération : <b>Plaque d'écran Novelty</b>	N° plan : <b>v1e</b>
Lieu :	Dessiné le : <b>19/06/2014</b>
Date opération :	par : <b>David DAUPHIN</b>
Date montage :	Format papier : <b>A3</b>
Plan : <b>Schéma de principe</b>	Echelle : <b>1/5</b>
Notes :	Norme US :
	Vectorworks
	<small>© Copyright Novelty 2012 ce plan ne peut être copié, même partiellement. Au regard des dispositions L.112-1 et L.112-2 du CPI (code de la propriété intellectuelle), les plans et croquis réservés à l'architecture sont considérés comme des œuvres de l'esprit et donc protégés par des droits d'auteur (sauf fait de pure réaction). Leur utilisation, sans notre autorisation écrite, dans un autre but que celui de consultation personnelle est formellement interdite. Ces plans impliquent des concepts et des suggestions d'accroches et de construction. Tous les matériaux utilisés doivent observer les normes et les valeurs de sécurité en vigueur dans le pays d'installation.</small>